

# Sanitär - Systeme für Trockenausbau

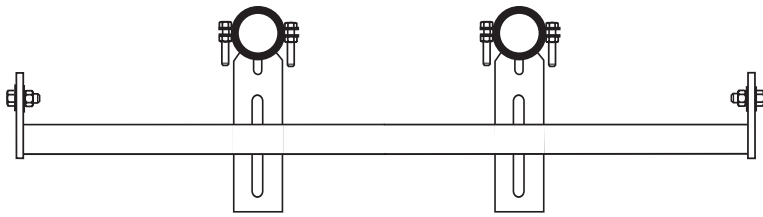

Bestellnummer:

0.30.10

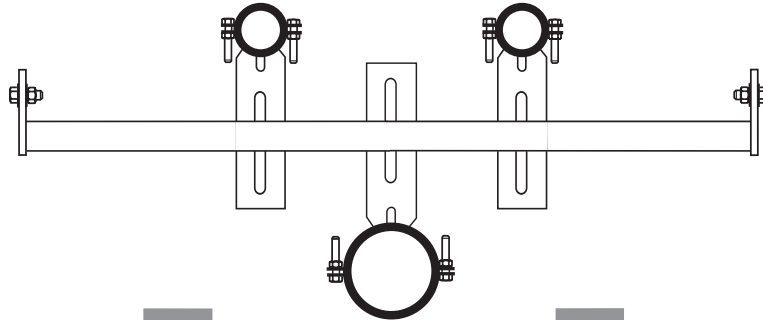
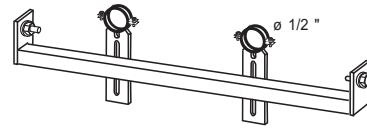

0.30.11

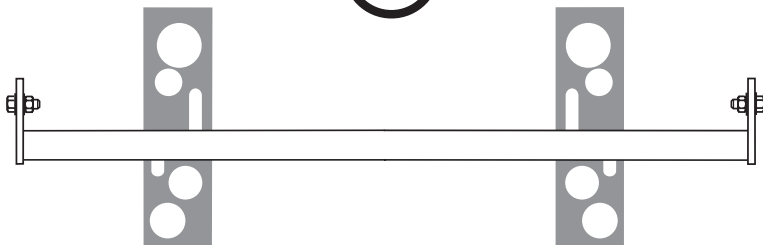
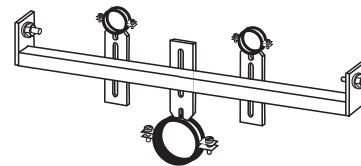

0.30.15

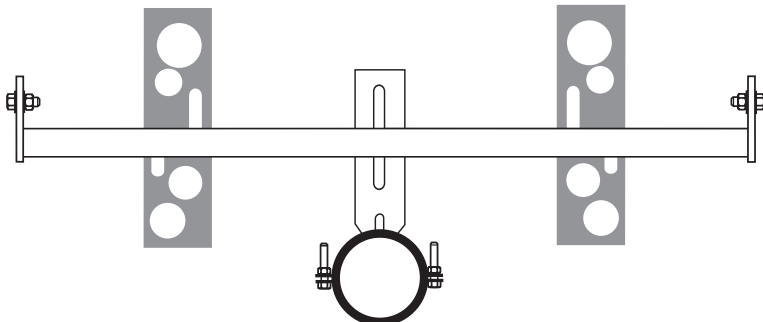
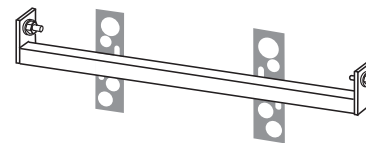

0.30.16

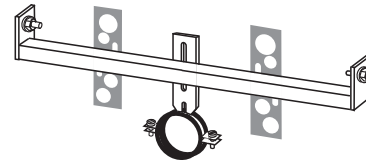

Bestellnummer: intrasan®

**0.30.10** Rohrbefestigungsschiene 575 mm lang mit 2 Rohrschellenhalterungen 1/2"

**0.30.11** Rohrbefestigungsschiene 575 mm lang mit 2 Rohrschellenhalterungen 1/2" und 1 Rohrschnellenhalterung 40-60 mm für Abfluß

**0.30.15** Rohrbefestigungsschiene 575 mm lang mit 2 Stück Montageplatten

**0.30.16** Rohrbefestigungsschiene 575 mm lang mit 2 Stück Montageplatten und 1 Stück Rohrschellenhalterung 40-60 mm für Abfluß

Technische Änderungen im Rahmen der Weiterentwicklung sowie Irrtum und Druckfehler vorbehalten!



**Bernhard Neumaier**  
**intrasan® Sanitärsysteme**  
 Wiesenweg 2  
**94428 EICHENDORF**

**Telefon:**  
 09952 / 905020  
**Telefax:**  
 09952 / 905021  
**Autotelefon:**  
 0171 77 58 33 8